

1/1

<b>(Yetkili Kuruluş) İŞ MAKİNASI TESCİL BELGESİ</b>	
Tescil Sıra No :	Seri No :
Tescil Tarihi :	Tescil Plaka No :
1. Aracın Cinsi :	
2. Markası :	3. Modeli :
4. Tipi :	
5. Şasi Seri No :	6. Motor Seri No :
7. Motor Gücü :	8. Tekerlek Adedi :
9. Lastik Ebadı :	10. Paletli :
11. Diğer Özellikleri :	

1/2

<b>SİGORTA VEYA KAMU ÇALIŞANLARI GARANTİ FONU</b>
---

<b>YETKİLİLERİN İHTARLARI</b>
-------------------------------

1/3

<b>İŞ MAKİNASI ÜZERİNDE HAK VE MENFAATİ BULUNANLAR</b>
--

<b>ARACIN SAHİBİ</b>
----------------------

1/4

<b>TRAFİĞE ÇIKIŞ İZİNİ</b>
----------------------------

<b>HANGİ ŞARTLARDA TRAFİĞE ÇIKIŞINA İZİN VERİLDİĞİ</b>
--

<b>TESCİLİ YAPAN</b>	<b>ONAYLAYAN YETKİLİ</b>
Kaşe - Tarih İmza	Kaşe - Tarih İmza - Mühür



Ön

Arka

<b>T.C.</b>		
..... <b>BELEDİYESİ</b>		
<b>MOTORSUZ TAŞIT</b>		
<b>TESCİL BELGESİ</b>		
Tescil Sıra No	Tescil Tarihi	Tescil Plaka No
<input style="width: 100%; height: 40px;" type="text"/>	<input style="width: 100%; height: 40px;" type="text"/>	<input style="width: 100%; height: 40px;" type="text"/>
<b>Motorsuz Taşıttın</b> :		
Cinsi :		
Markası :		
Modeli :		
Tipi :		
Rengi :		
Tekerek Adedi :		
Lastik Ebadı :		
İstiap Haddi :		
Seri No :		
<b>MOTORU VARSA</b>		
Seri No :		
Silindir Hacmi :		
Gücü :		
Ne Maksatla Kullanıldığı :		
(Ticari)(Gayri Ticari)		
(Yük Nakli) (Binek)		
Diğer Bilgiler :		
Tescil Memuru .....		
Müdürü		
Kaşe - İmza - Mühür - Tarih		

<b>MOTORSUZ TAŞIT SAHİPLERİ</b>	
Adı Soyadı Baba Adı Doğum Yeri Doğum Tarihi İş Adresi İkamet Adresi	
<b>TAŞIT ÜZERİNDE HAK VE MENFAATLER</b>	

\*\*\*\*\*  
**Gümrük Müdürlüğü**  
**GEÇİCİ GİRİŞ YOL BELGESİ**

.....la ait olan ve aşağıda vasıfları yazılı araca, geçici trafik belgesi ve tescil plakası verilme üzere herhangi bir noterliğe gâmesi için, meydana gelebilecek her türlü hukuki ve mali sorumluluk araç işletenine ait olmak üzere .../.../... günü saat .....le kadar izin verilmiştir. .../.../20..

Adı Soyadı  
 Unvanı / Görevi  
 İmza - Mühür

**ARACIN**

Cinsi : .....

Markası : .....

Modeli : .....

Plakası : .....

Şasi No : .....

Sigorta Poliçe No : .....

Sigorta Bitiş Tarihi : .....

**AÇIKLAMA:**

*\*Bu belge onbeş gün süreyle geçerli olup süresi sonunda geçici trafik belgesi ve tescil plakası alınmadığı takdirde geçici trafik belgesi ve tescil plakası alınmaya kadar araç trafikten men edilir.*

*\*Araç geçici giriş yol belgesi üzerinden başkasına satılmaz, devredilemez, kiralanamaz, ödünç verilemez ve bu araçlar belgede adı kayıtlı kişi, eşi veya belgede adı kayıtlı kişinin usul ya da furuu olanlar dışında başkaları tarafından kullanılamaz.*

*\*Geçici trafik belgesi ve tescil plakası düzenlenmeden araç yurt dışına çıkışına izin verilmez.*

*\*Araç yurt dışına çıkış yapacak olması halinde, araca ait geçici trafik belgesi ve tescil plakaları, belge ve plakaları düzenleyen tescil kuruluşuna iade edilerek yurt dışına çıkış yapacağı gümrük idaresine kadar kullanılmak üzere yedi güne kadar geçerli "Geçici Çıkış Yol Belgesi" alınması zorunludur.*

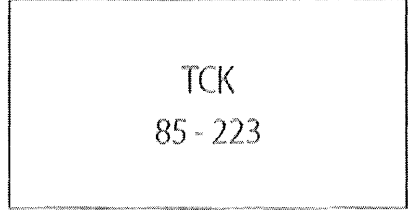
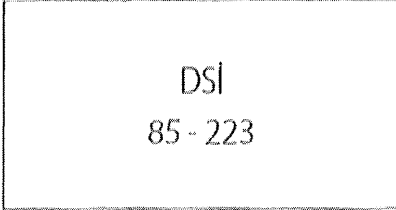
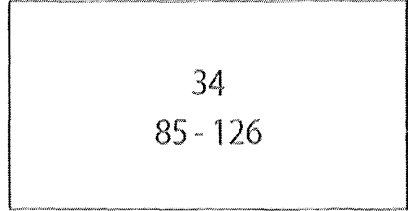
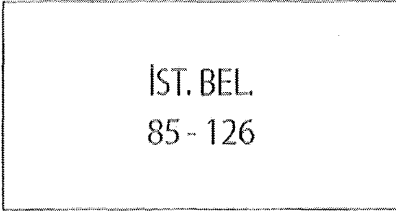
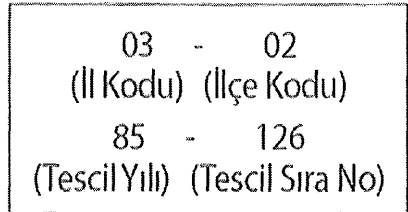
**İŞ MAKİNELERİ PLAKA ÖRNEKLERİ****DEVLET KURULUŞLARI****İL BELEDİYELERİ****İLÇE BELEDİYELERİ**

NOT: Özel Kurum ve Kuruluşlara ait İş Makinalarına da bu örneklere uygun tescil plakaları verilir.

EK-5

A B C D E F G H I J

K L M N O P R S T

U V Y Z

1 2 3 4 4 5 6 7 8 9 0

EK-5/A

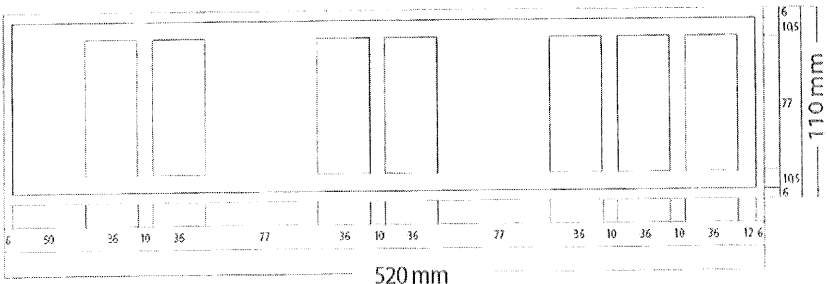

EK-5/A1

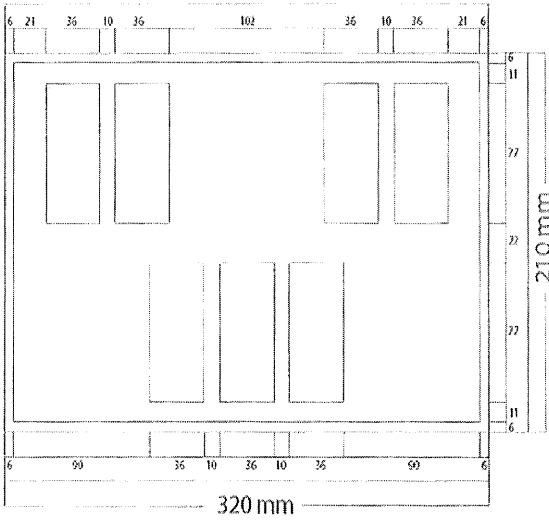

EK-5/B

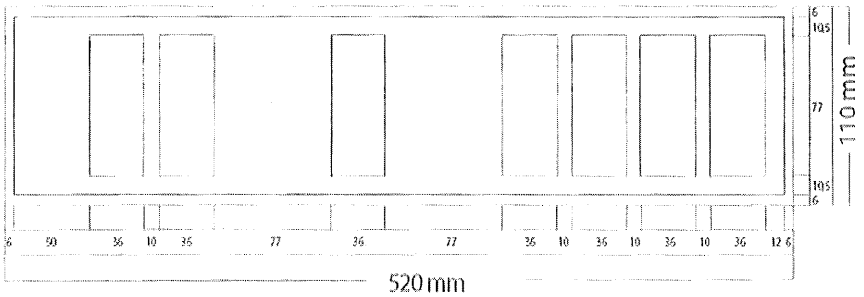

EK-5/B1

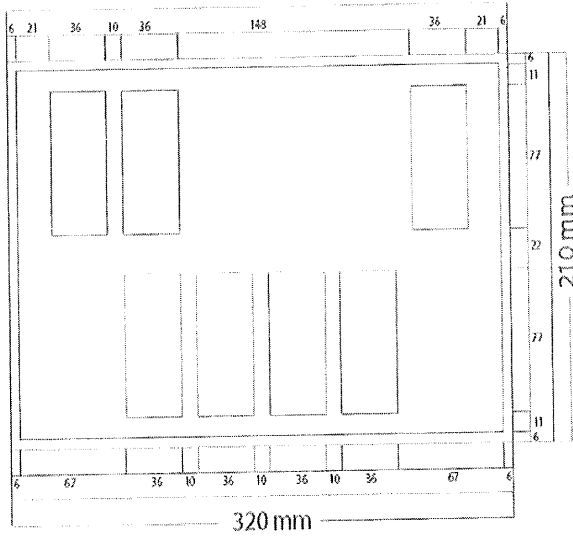

EK-5/C

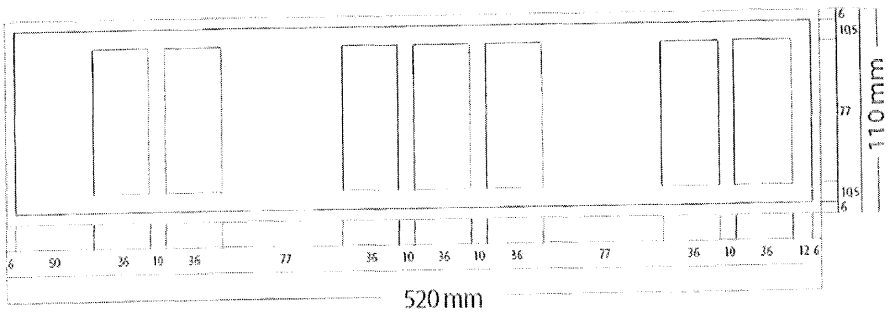



EK-5/C1

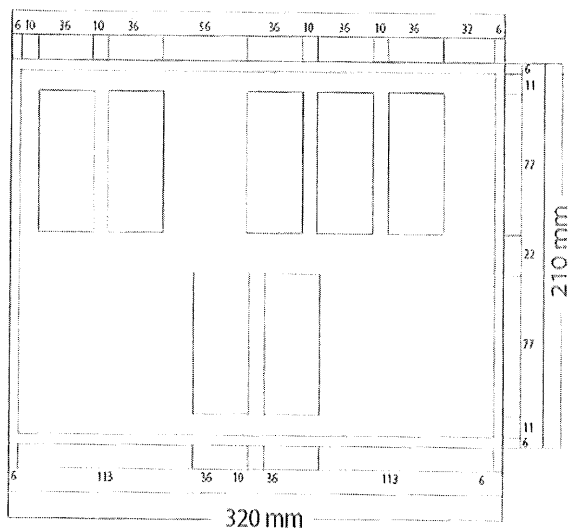

EK-5/D

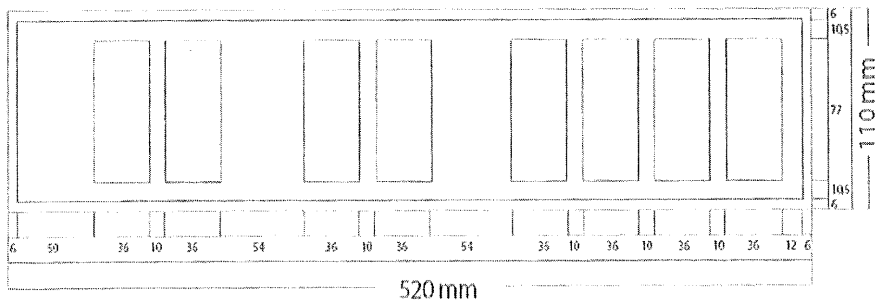

EK-5/D1

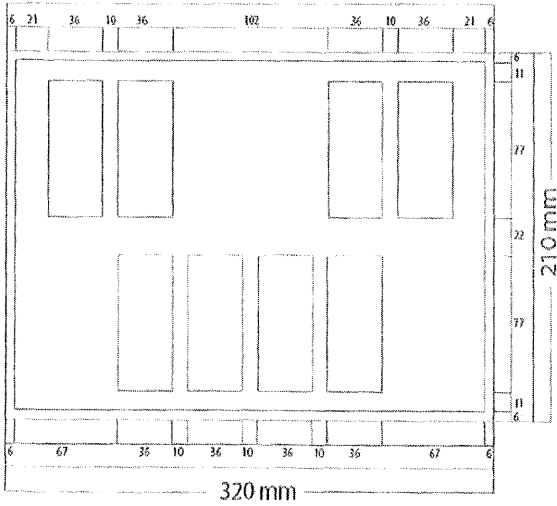

EK-5/E

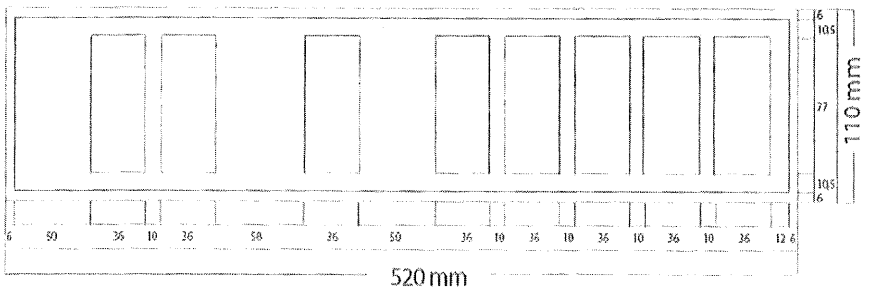

EK-5/E1

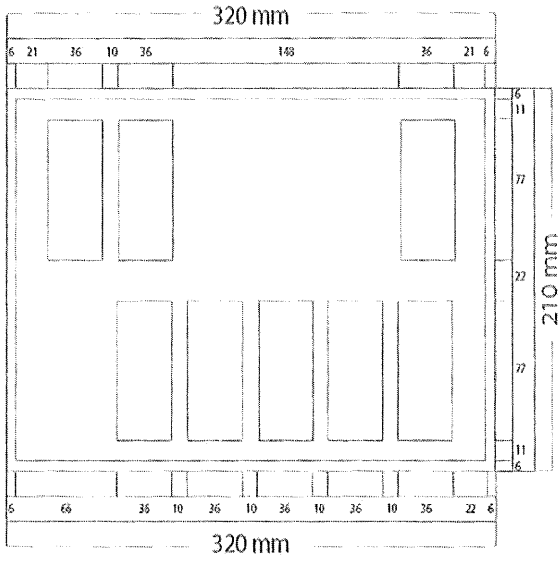

EK-5/F

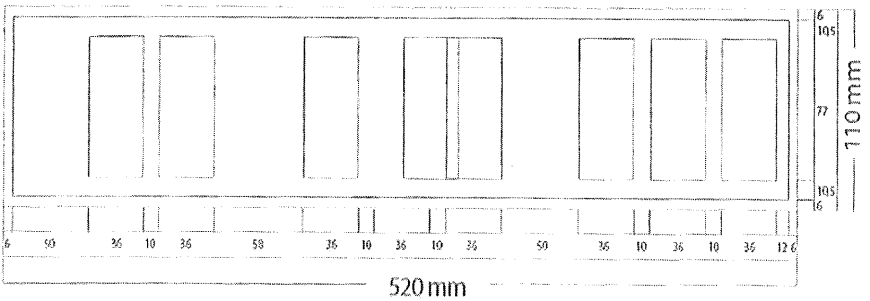

EK-5/F1

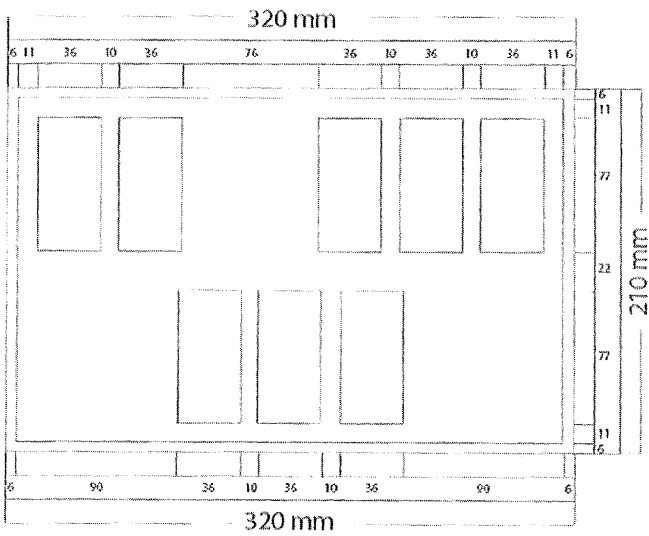

EK-5/G

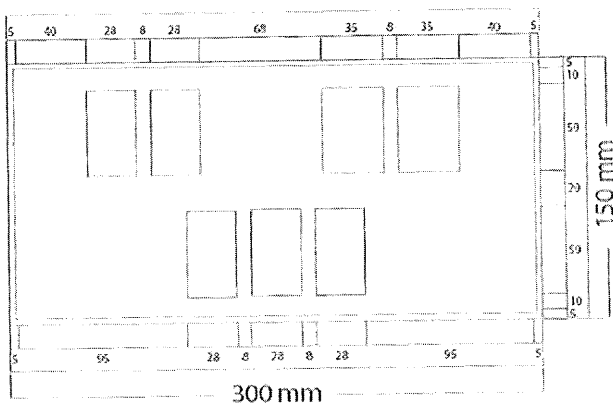

EK-5/G1

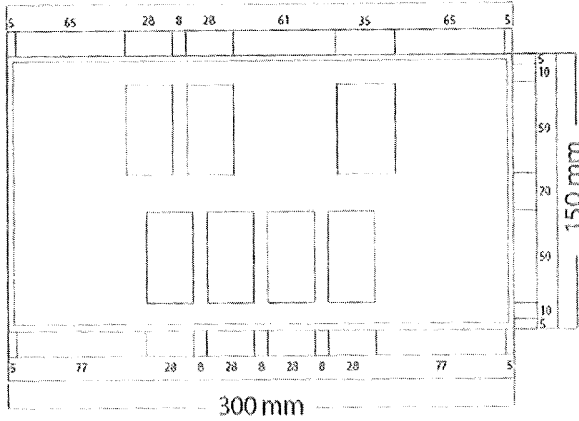

EK-5/G2

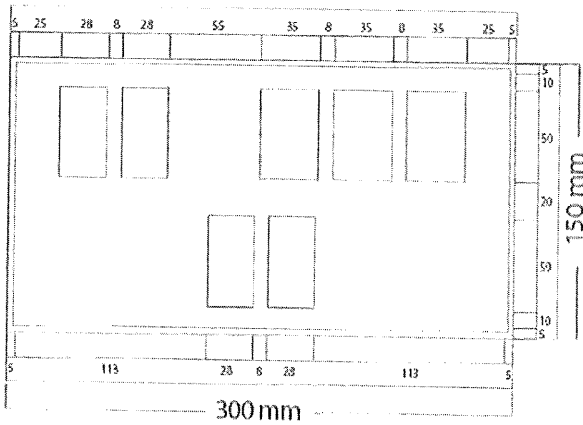

EK-5/H

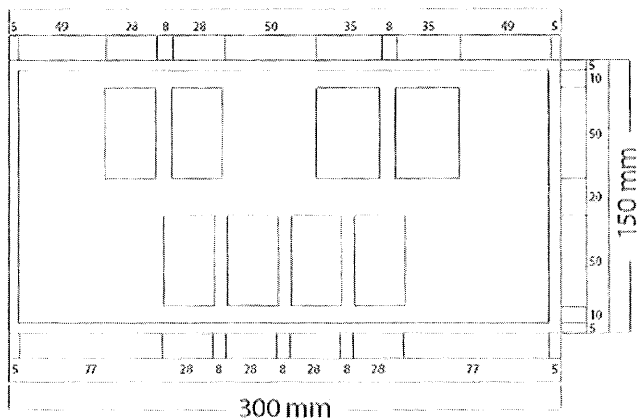

EK-5/H1

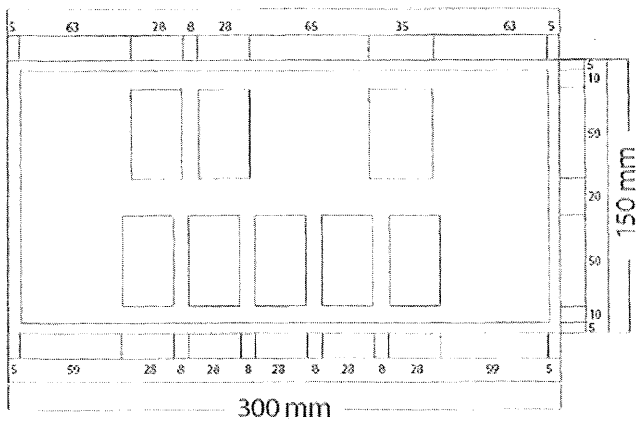

EK-5/H2

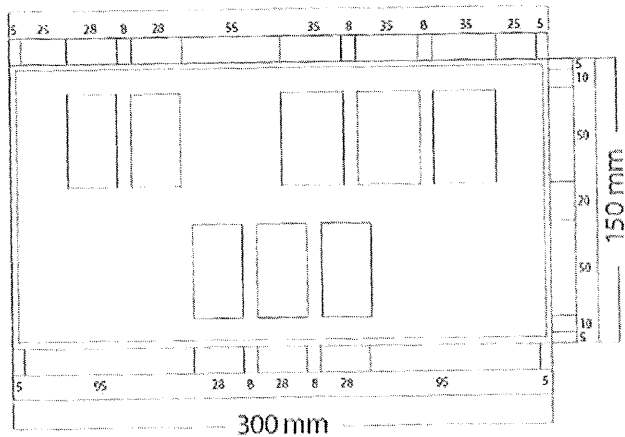

EK-5/J

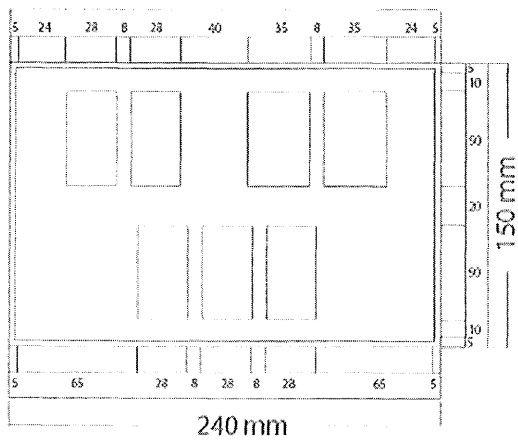

EK-5/J1

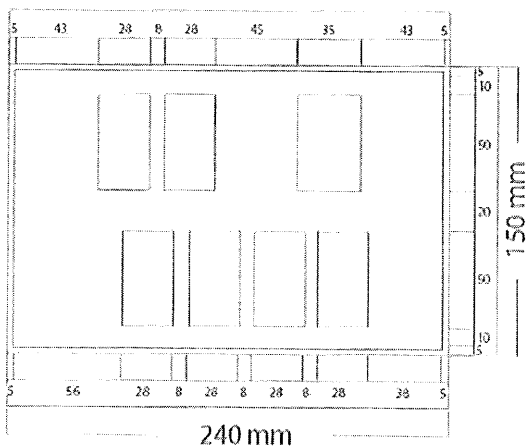

EK-5/J2

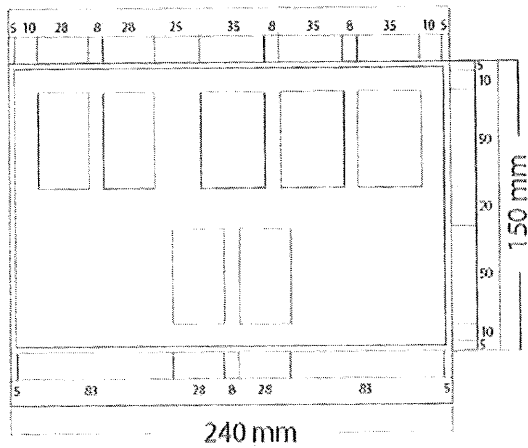



EK-5/K

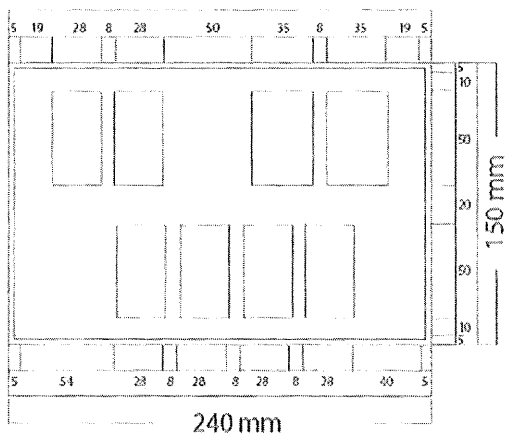

EK-5/K1

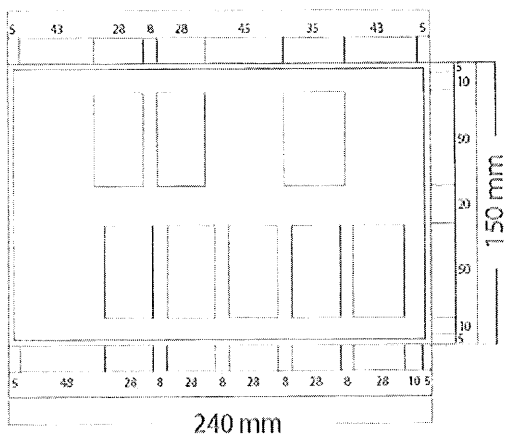

EK-5/K2

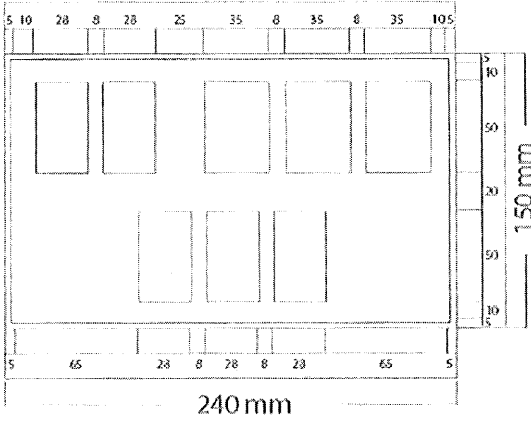

EK-5/L

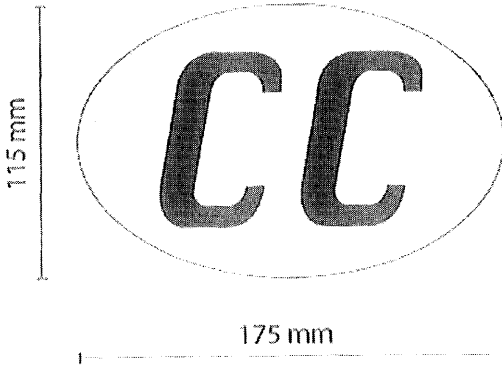

Panel Plaka: Zemin Beyaz, Harfler Siyah.

EK-5/M

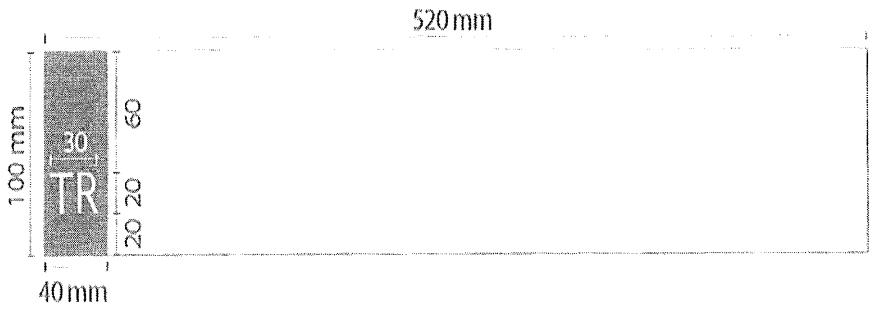

EK-5/N

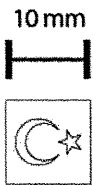

**VİLAYET İSİMLERİNİN SIRAYA GÖRE DİZİLMESİYLE ALDIKLARI  
SIRA NUMARALARINI GÖSTERİR CETVEL**

01 ADANA	28 GİRESUN	55 SAMSUN
02 ADIYAMAN	29 GÜMÜŞHANE	56 SİİRT
03 AFYONKARAHİSAR	30 HAKKARİ	57 SİNOP
04 AĞRI	31 HATAY	58 SİVAS
05 AMASYA	32 İSPARTA	59 TEKİRDAĞ
06 ANKARA	33 MERSİN	60 TOKAT
07 ANTALYA	34 İSTANBUL	61 TRABZON
08 ARTVIN	35 İZMİR	62 TUNCELI
09 AYDIN	36 KARS	63 ŞANLIURFA
10 BALIKESİR	37 KASTAMONU	64 UŞAK
11 BİLEÇİK	38 KAYSERİ	65 VAN
12 BİNGÖL	39 KIRKLARELİ	66 YOZGAT
13 BİTLİS	40 KİRŞEHİR	67 ZONGULDAK
14 BOLU	41 KOCAELİ	68 AKSARAY
15 BURDUR	42 KONYA	69 BAYBURT
16 BURSA	43 KÜTAHYA	70 KARAMAN
17 ÇANAKKALE	44 MALATYA	71 KIRIKKALE
18 ÇANKIRI	45 MANİSA	72 BATMAN
19 ÇORUM	46 KAHRAMANMARAŞ	73 ŞİRİNAK
20 DENİZLİ	47 MARDİN	74 BARTIN
21 DİYARBAKIR	48 MUĞLA	75 ARDAHAN
22 EDİRNE	49 MUŞ	76 İĞDIR
23 ELAZIĞ	50 NEVŞEHİR	77 YALOVA
24 ERZİNCAN	51 NİĞDE	78 KARABÜK
25 ERZURUM	52 ORDU	79 KİLİS
26 ESKİŞEHİR	53 RİZE	80 OSMANİYE
27 GAZİANTEP	54 SAKARYA	81 DÜZCE

1- Bu liste 81 il için hazırlanmıştır.

2- Bu listedeki illerden herhangi birinin ismi değiştirilse de numarası değiştirilmeyecektir.

3- Bu listedeki isimlerden herhangi birinin Vilayet adı kaldırılırsa o numara boş olarak kalacaktır.

4- Bu listede olmayıp yeniden il olacak yerlere alfabetik sıraya bakılmaksızın 81'den sonraki sayılar verilecektir.

Ulusal Tanıtım İşaretinin Bulunduğu Zemin Rengi						
Renk		1	2	3	4	Aydınlatma Faktörü
Mavi	x	0.078	0.150	0.210	0.137	≥ 0.01
	y	0.171	0.220	0.160	0.038	
Tescil plakalarının reflektif zemininin fotometrik özellikleri						
Geri yansıtıcı alanın minimum özgül geri yansıtma kat sayısı Ek-7/B ve Ek-7/C'de gösterilen değerlerden az olmamalıdır. CIE yayını No: 54 1982 prosedüründe açıklandığı üzere ölçümler yapılmalıdır.						

## EK-7/A

Zemin Renkleri						
Renk		1	2	3	4	Aydınlatma Faktörü
Beyaz	x	0.355	0.305	0.285	0.335	≥ 0.35
	y	0.355	0.305	0.325	0.375	
Sarı	x	0.465	0.427	0.487	0.545	≥ 0.27
	y	0.534	0.483	0.423	0.454	
Kırmızı	x	0.613	0.708	0.636	0.558	≥ 0.05
	y	0.297	0.292	0.364	0.352	
Açık Mavi	x	0.181	0.270	0.230	0.103	≥ 0.11
	y	0.069	0.220	0.250	0.246	
Açık Yeşil	x	0.210	0.280	0.180	0.080	≥ 0.15
	y	0.275	0.385	0.520	0.310	
Siyah	x	0.300	0.385	0.345	0.260	≤ 0.02
	y	0.270	0.355	0.395	0.310	

Zemin Renkleri				
Renk	Gözlem Açısı	Özgül yansıtma şiddeti $R'(cd/m^2)/LX$		
		5°	30°	40°
Beyaz	0.2	45	18	8
	0.33	30	12	6
	1.5	3.5	2	0.7
Sarı	0.2	30	12	5
	0.33	20	8	4
	1.5	2.3	0.8	0.4
Açık Mavi	0.2	18	9	7
	0.33	12	7	3
Açık Yeşil	0.2	18	9	7
	0.33	12	7	3
Kırmızı	0.2	9	6	3
	0.33	8	5	2
Siyah	0.2	10	3	1.4
	0.33	8.5	2.5	1.2

Ulusal Tanıtım İşaretinin Bulunduğu Zemin Rengi $R'(cd/m^2)/LX$			
Renk	Derece	Giriş Açısı	
		5°	30°
Mavi	0.20	3	1.5
	0.33	1.5	1
	1.5	0.3	-

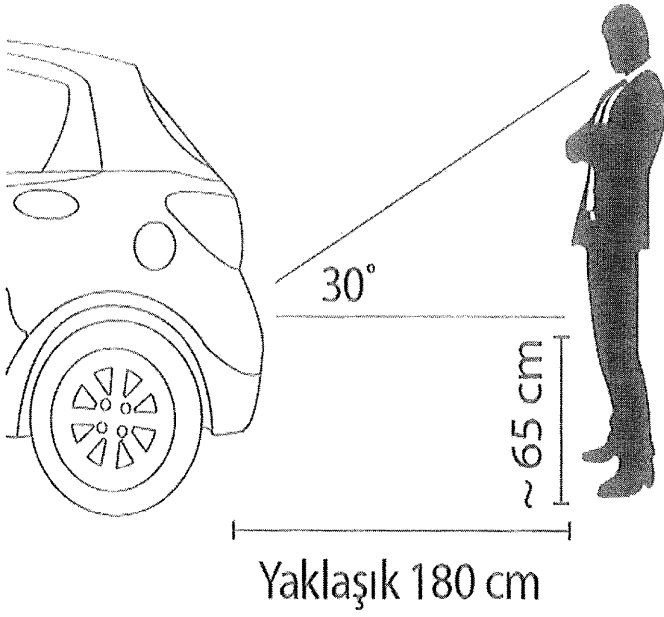

Tescil plakasına karşıdan direkt bakıldığında güvenlik işaretleri görünür.

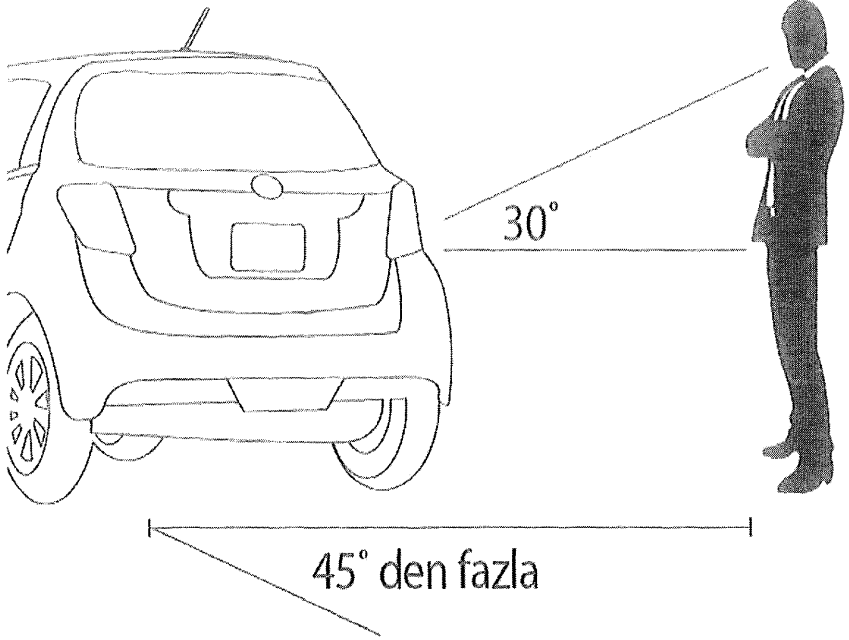

Şekilde görüldüğü üzere gözlemleyen kişi  $45^\circ$  den fazla bir açıyla sağa ya da sola adım attığında güvenlik işaretleri görünmez olmalıdır.



EK-9

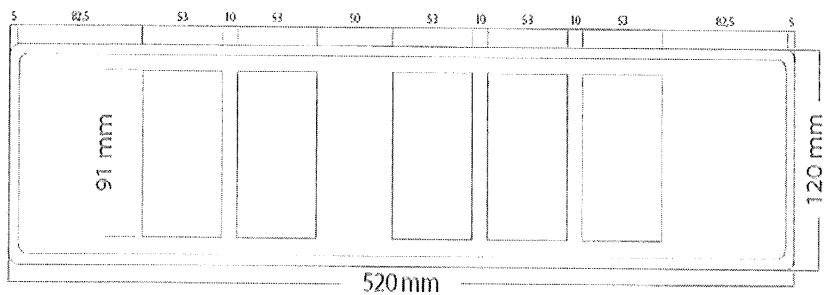

EK-10

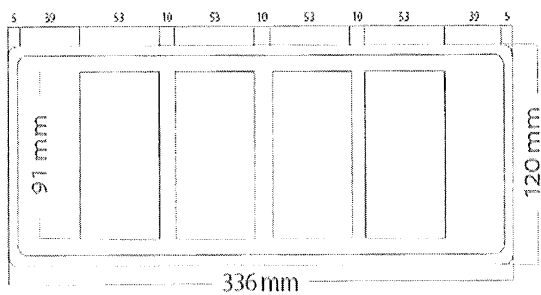

EK-11

